

Fiche technique

Rails à rouleaux modulaires



Utilisations

Les rails à rouleaux modulaires permettent de réaliser des surfaces de glissement et de retenue adaptées pour de nombreuses applications dans différents secteurs : plans de chargement et de déchargement dans la construction de machines, systèmes de stockage et picking, machines pour emballages, etc.

Modularité

Les rails à rouleaux pourront être facilement assemblés par la fixation des éléments à rouleaux ou des éléments à billes dans les profils adaptés en aluminium anodisé.

La section particulière du profilé permet l'assemblage à dé clic des éléments à rouleaux et des éléments à billes sans avoir besoin de vis ou autres éléments de fixation.

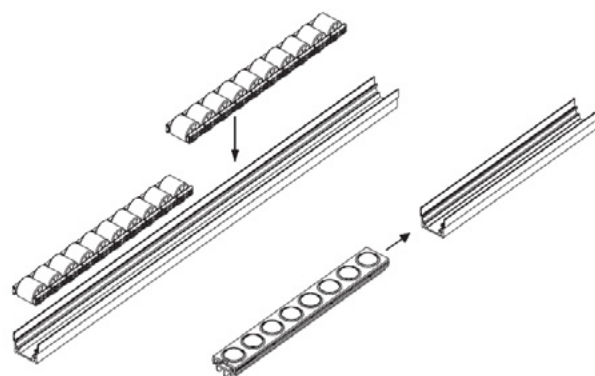

Substitution

Les éléments à rouleaux et les éléments à billes peuvent être enlevés et remplacés rapidement et facilement, sans avoir à démonter le rail à rouleaux entier.

Le profilé en aluminium peut être réutilisé.

Capacité de charge élevée

Le rail à rouleaux assure une capacité de charge élevée, grâce à une capacité maximum pour chaque rouleau de 360N (rouleaux 92-1511-270) et 150N (rouleaux 92-1512-270).

Les informations techniques, illustrations et photographies sont données à titre indicatif sans caractère contractuel. Certaines peuvent varier en fonction des tolérances admises dans la profession et des normes applicables. Les instructions d'utilisation, de montage et de maintenance constituent de simples recommandations. Elles peuvent également varier en fonction des conditions d'utilisation du produit, de l'environnement de montage et des besoins de l'acheteur dont ce dernier est seul responsable de la définition.

Fiche technique

Glissement et fonctionnement silencieux

Les caractéristiques des matières des rouleaux / billes et de leurs supports permettent de réduire le frottement au minimum.

Aucun entretien de lubrification n'est requis.

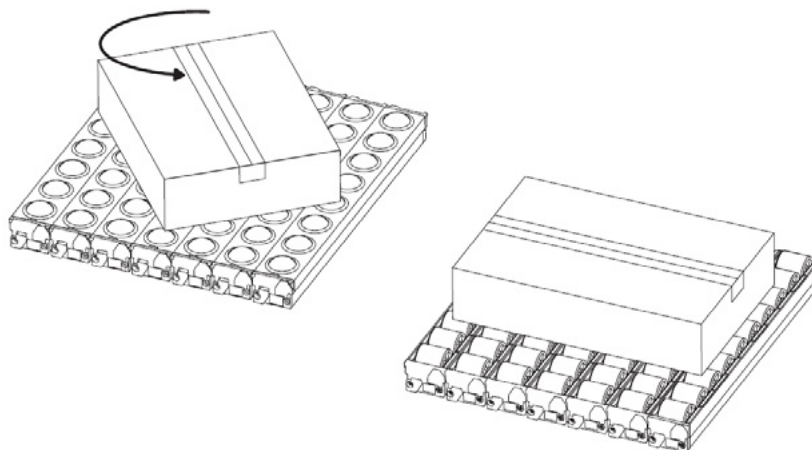

Résistance aux chocs élevée

Les éléments à rouleaux sont caractérisés par une grande capacité à absorber les chocs en cas de chute des matériaux sur le rail à rouleaux.

Déplacement des matériaux délicats

Les rouleaux en polyuréthane thermoplastique (TPU), matière antirayures et anti-traces sont également appropriés pour le déplacement des matériaux délicats tels que le verre et le bois.



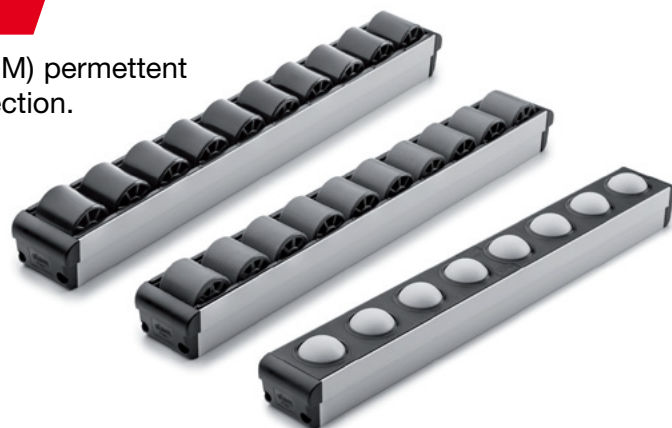

Déplacement omnidirectionnel

Les billes en technopolymère à base acétalique (POM) permettent de déplacer les matériaux dans n'importe quelle direction.

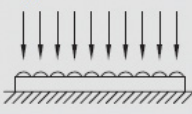
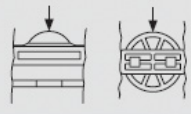

Les informations techniques, illustrations et photographies sont données à titre indicatif sans caractère contractuel. Certaines peuvent varier en fonction des tolérances admises dans la profession et des normes applicables. Les instructions d'utilisation, de montage et de maintenance constituent de simples recommandations. Elles peuvent également varier en fonction des conditions d'utilisation du produit, de l'environnement de montage et des besoins de l'acheteur dont ce dernier est seul responsable de la définition.

Capacité de charge

	Profilé	Éléments à rouleaux / billes	Capacité	
			Charge distribuée et supporter sur l'ensemble 	Charge concentrée sur un seul rouleau/bille 
	92-151	92-1511-270	13330 N/m	360 N
	92-151	92-1512-270	5550 N/m	150 N
	92-152	92-1520-270	850 N/m	30 N

Les données du tableau se réfèrent au déplacement des matériaux permettant de conserver une rigidité suffisante pour maintenir plate la surface de contact avec les rouleaux. Autrement, les valeurs peuvent être inférieures.

92-1511-270 - Valeur de la charge qui produit une déformation élastique de façon à empêcher la rotation régulière des rouleaux, qui viennent en contact avec les nervures du profilé en aluminium. Ce niveau de charge n'entraîne pas de déformation permanente de la matière

92-1512-270 - Une charge supérieure à celle indiquée dans le tableau produit une déformation de façon à empêcher la rotation régulière des rouleaux, qui viennent en contact avec les nervures du profilé en aluminium. Des charges supérieures à 100N pour chaque rouleau causent une réduction du glissement.

92-1520-270 - Valeur de la charge qui limite le glissement des billes à l'intérieur de leur support par une vitesse de glissement faible. Ce niveau de charge n'entraîne pas de déformation permanente de la matière. Pour des vitesses de glissement élevées, se reporter au tableau ci-contre.

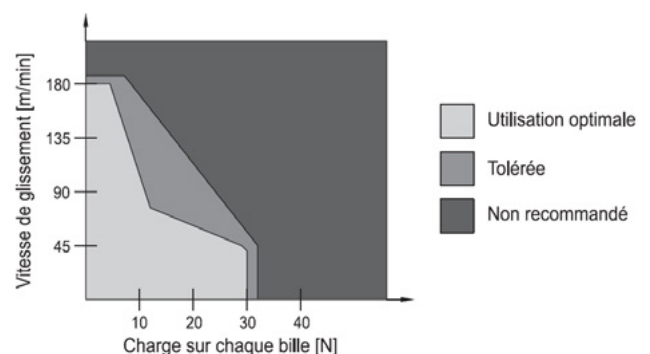

Les informations techniques, illustrations et photographies sont données à titre indicatif sans caractère contractuel. Certaines peuvent varier en fonction des tolérances admises dans la profession et des normes applicables. Les instructions d'utilisation, de montage et de maintenance constituent de simples recommandations. Elles peuvent également varier en fonction des conditions d'utilisation du produit, de l'environnement de montage et des besoins de l'acheteur dont ce dernier est seul responsable de la définition.

Fiche technique

Résistance aux chocs

92-1511-270

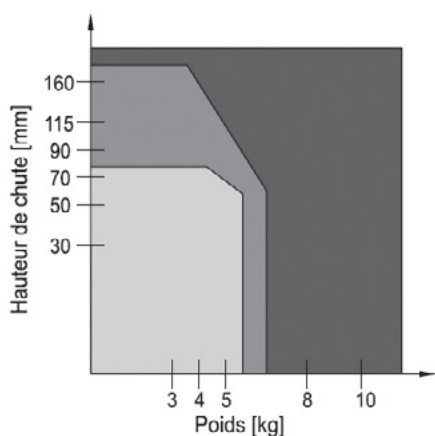

92-1512-270

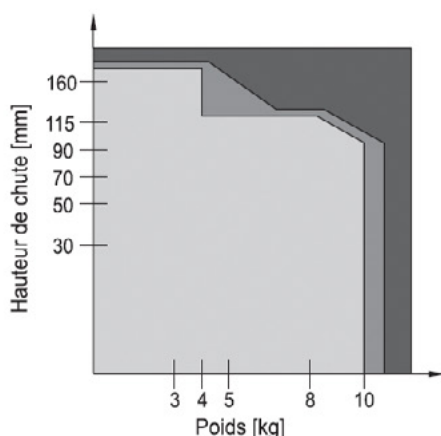

92-1520-270

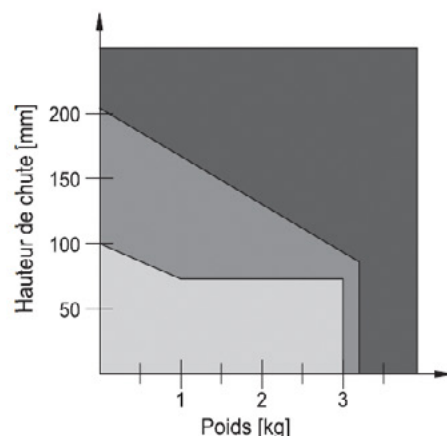
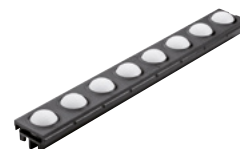

Capacité

Charge concentrée au centre et rail à rouleaux en appui sur deux points.

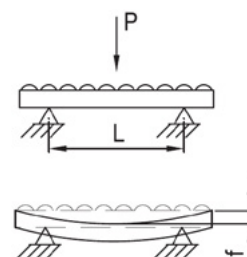
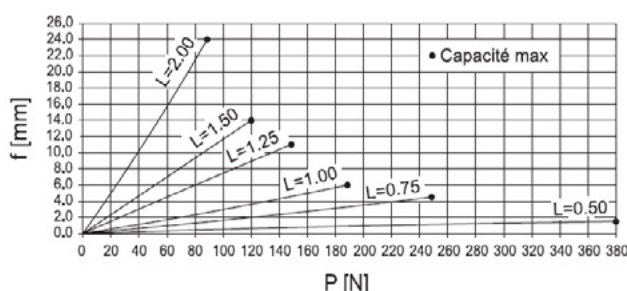
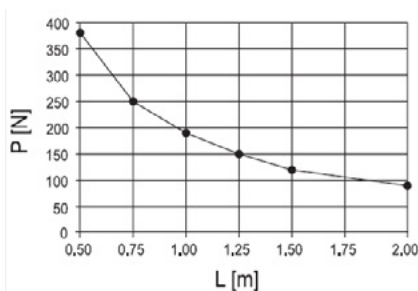

P : La valeur de la charge appliquée au centre génère une flexion élastique du profilé en aluminium au-delà de laquelle la fonctionnalité du produit peut être compromise. Ce niveau de charge n'entraîne pas de déformation permanente de la matière.

L = distance entre les appuis.
f = flexion.

Les informations techniques, illustrations et photographies sont données à titre indicatif sans caractère contractuel. Certaines peuvent varier en fonction des tolérances admises dans la profession et des normes applicables. Les instructions d'utilisation, de montage et de maintenance constituent de simples recommandations. Elles peuvent également varier en fonction des conditions d'utilisation du produit, de l'environnement de montage et des besoins de l'acheteur dont ce dernier est seul responsable de la définition.

Fiche technique

La gamme

Modèle 92-150

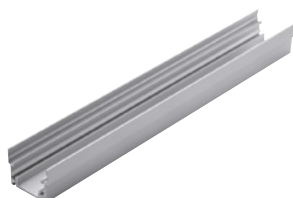

Le profilé aluminium peut contenir jusqu'à 11 éléments à rouleaux 92-151 ou éléments à billes 92-152.

Modèle 92-151



Support porte-rouleaux en technopolymère à base acétalique (POM), couleur noire.

Modèle 92-152

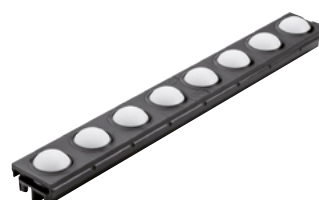

Billes en technopolymère à base acétalique (POM) blanc.
Support porte-billes en technopolymère à base de polyamide (PA) noir.

Modèle 92-153



La cheville de jonction permet de fixer solidement deux rails à rouleaux modulaires ensemble.

Modèle 92-154



S'utilise avec les éléments à rouleaux 92-151.
S'assemble par déclic sur les profilés aluminium 92-150

Modèle 92-155



Freins qui s'assemblent par déclic sur les éléments à rouleaux 92-151.

Modèle 92-156



Sports pour rails qui facilitent le montage des rails à rouleaux modulaires sur des machines et autres structures de support

Modèle 92-157



Les informations techniques, illustrations et photographies sont données à titre indicatif sans caractère contractuel. Certaines peuvent varier en fonction des tolérances admises dans la profession et des normes applicables. Les instructions d'utilisation, de montage et de maintenance constituent de simples recommandations. Elles peuvent également varier en fonction des conditions d'utilisation du produit, de l'environnement de montage et des besoins de l'acheteur dont ce dernier est seul responsable de la définition.